

B-B

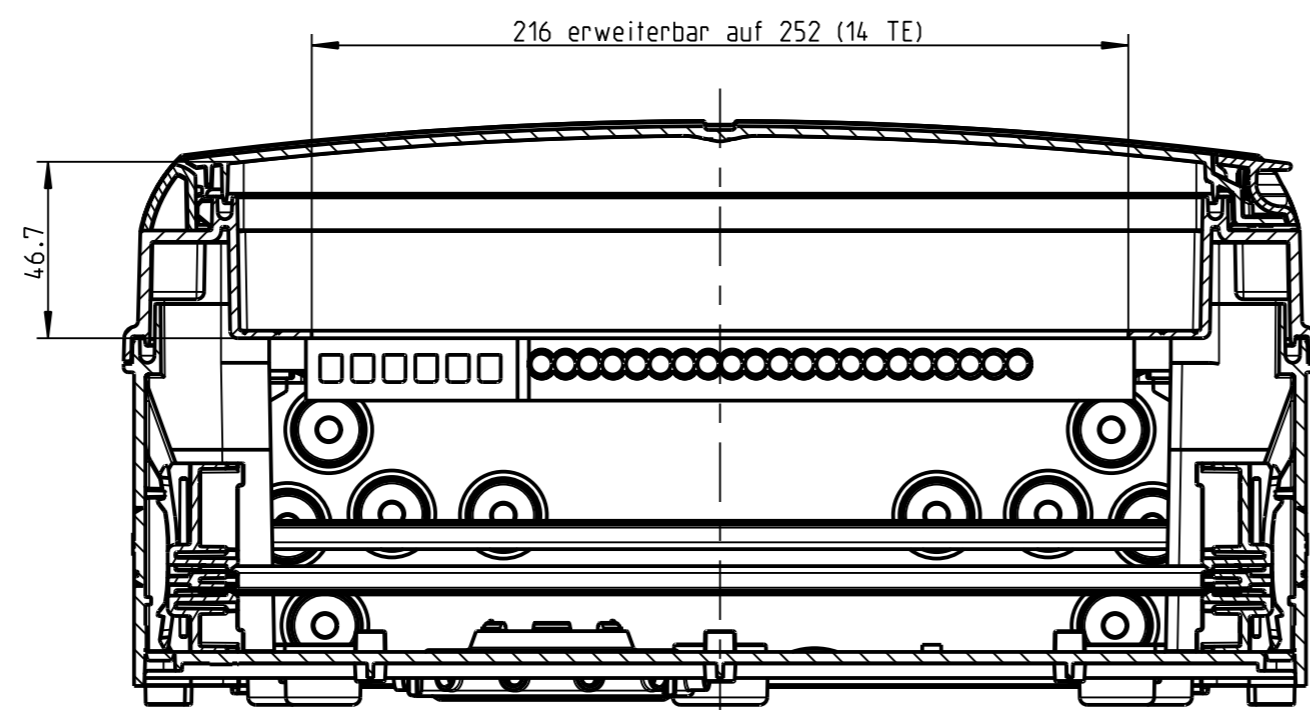

A-A Detail um 90° gedreht  
1:1

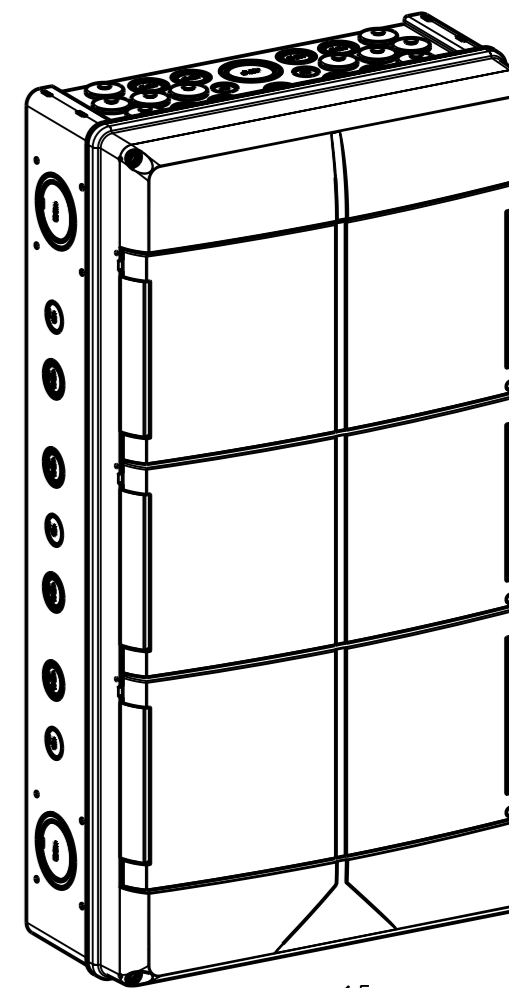
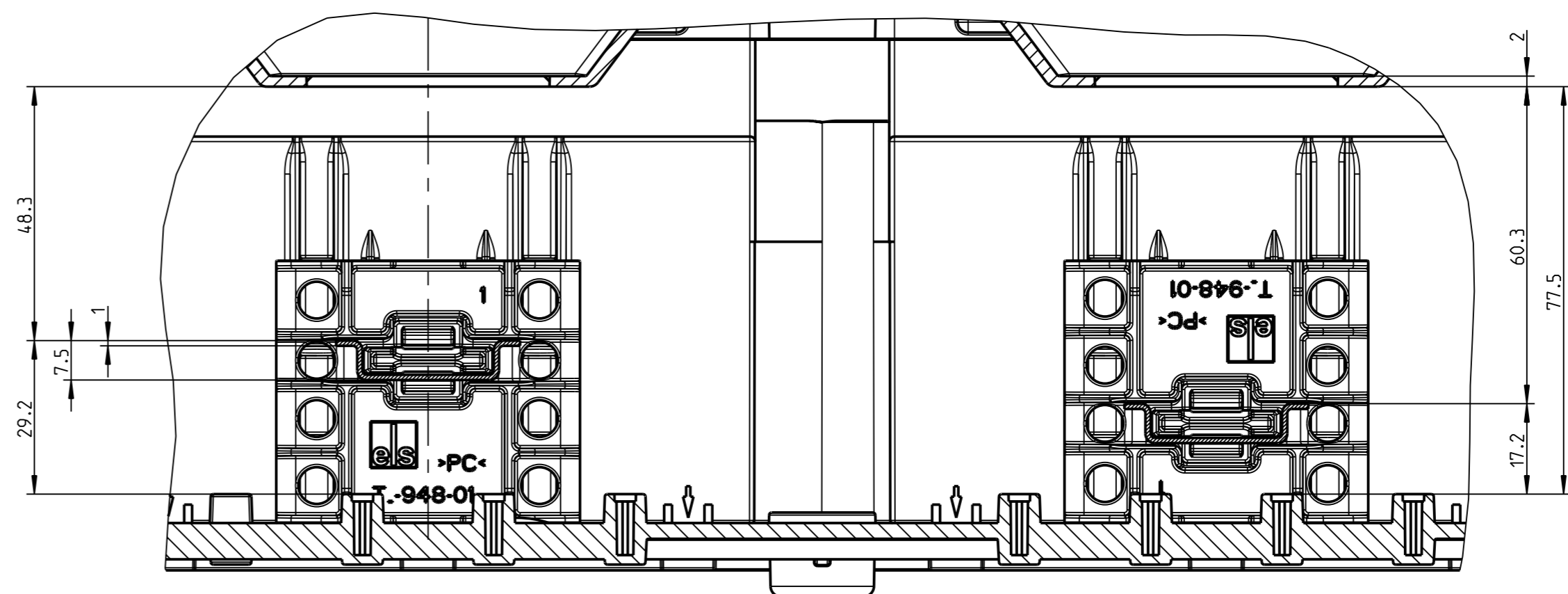

1:5

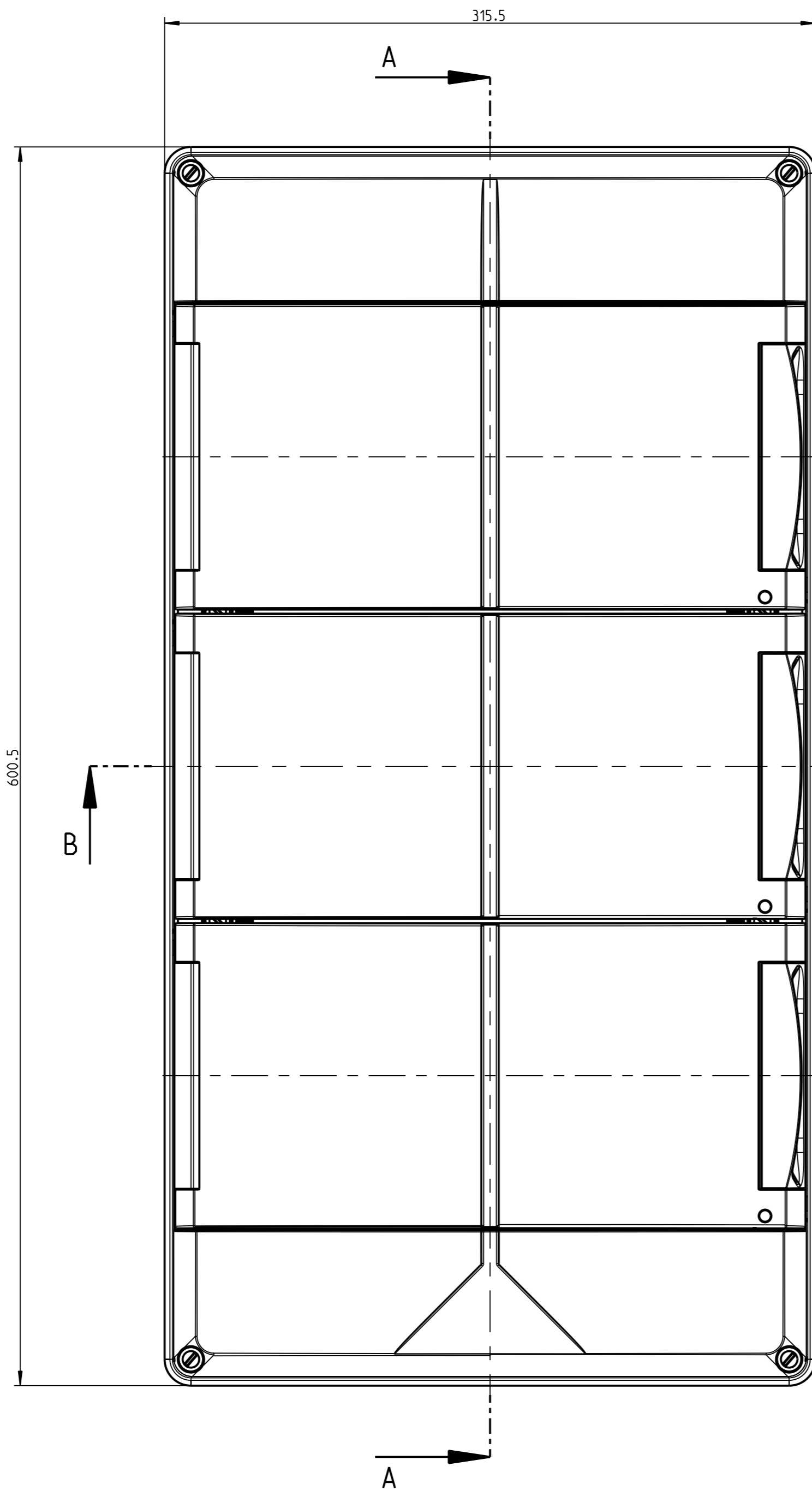
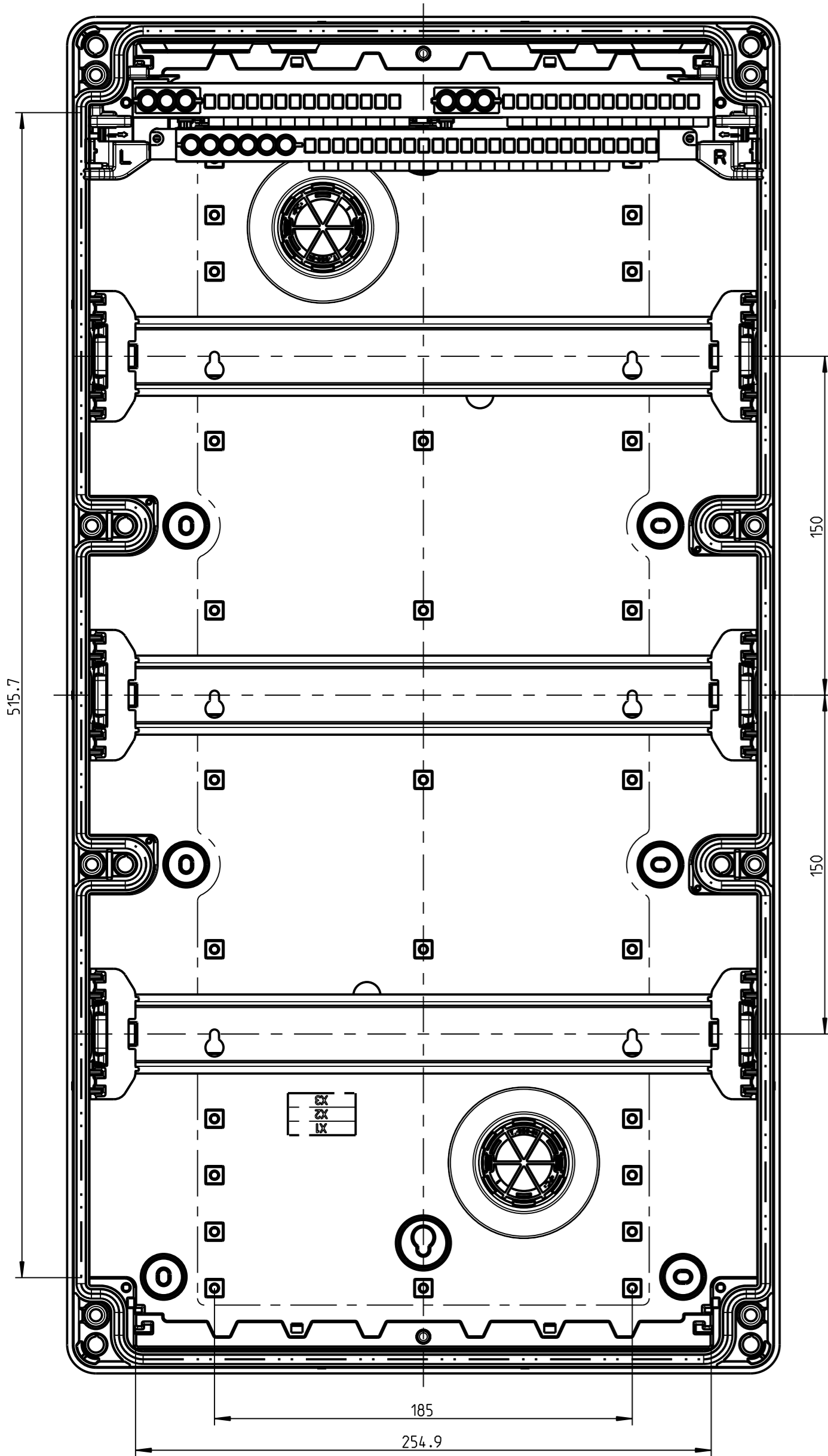

A-A

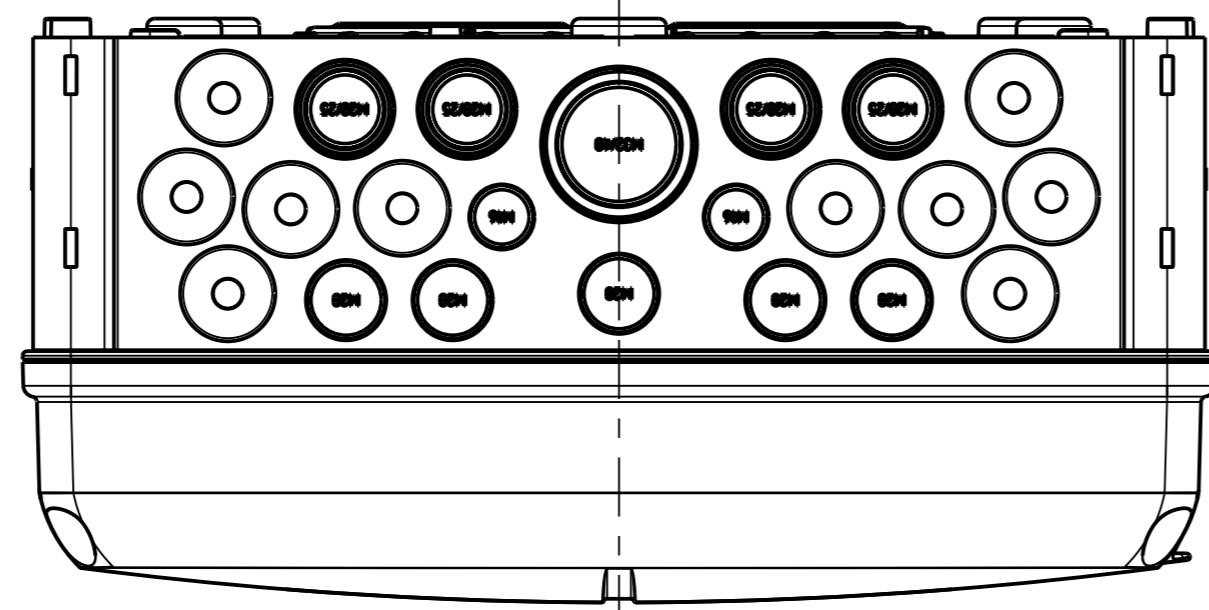
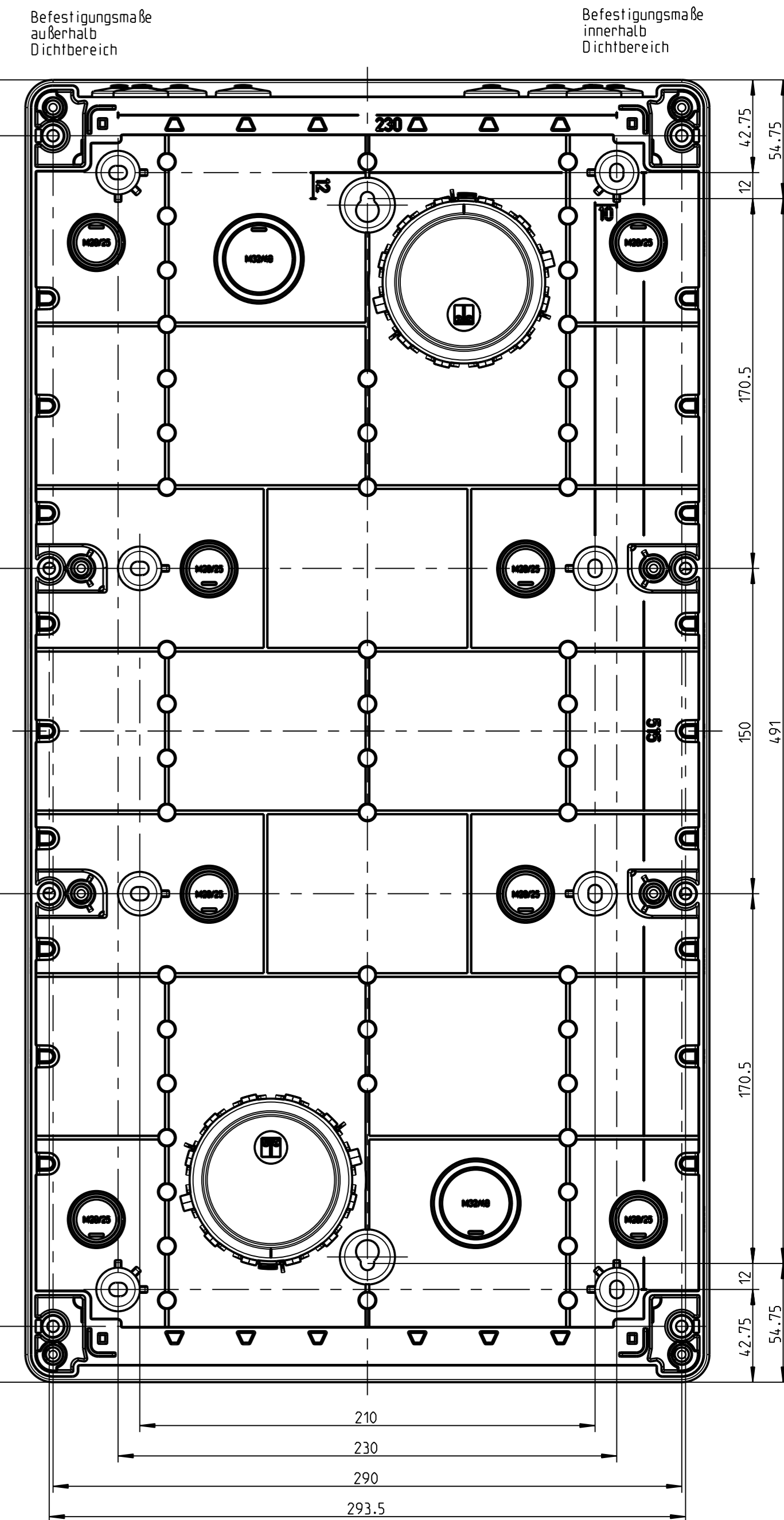
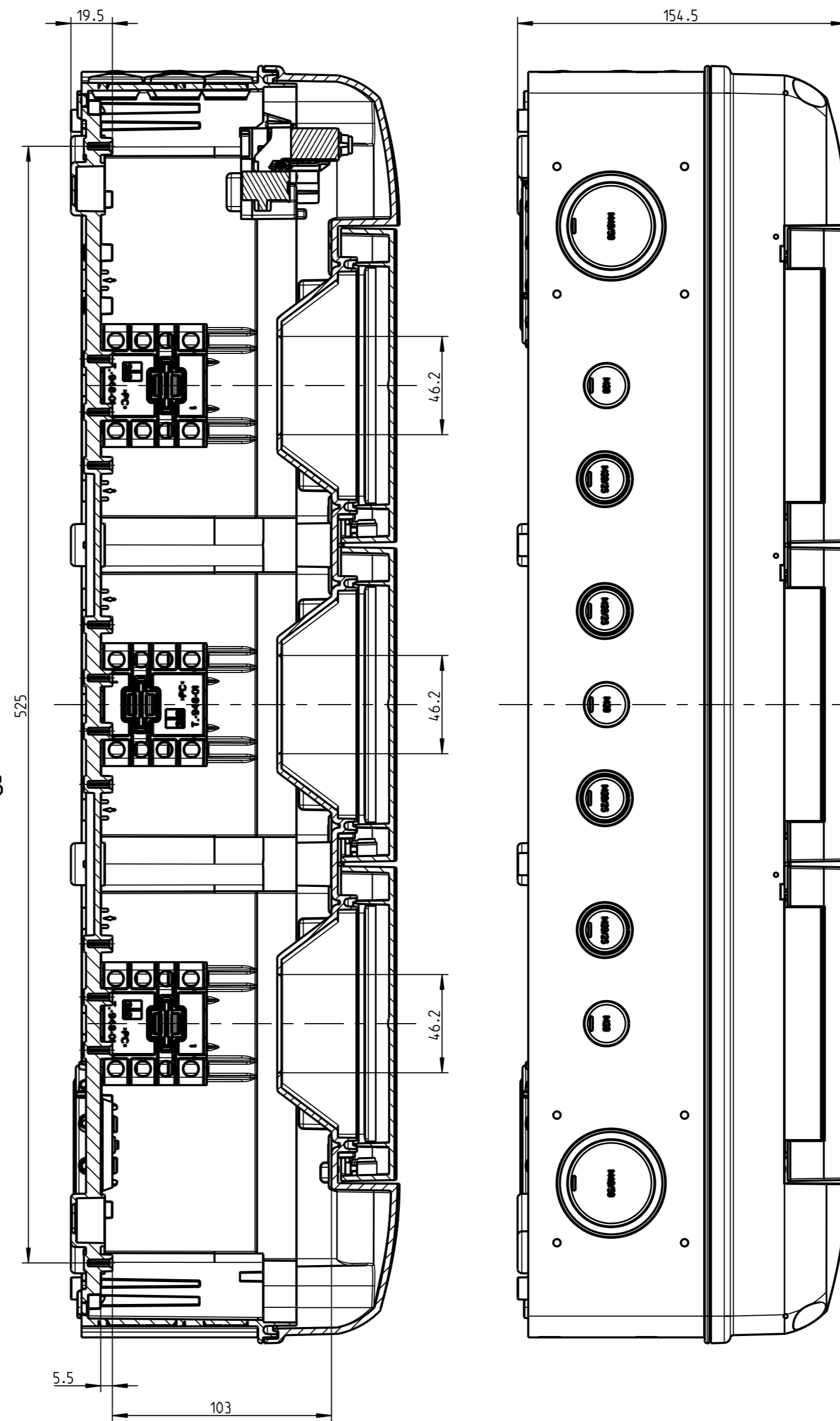

NE 092/14	(Zul. Abw.)	(Oberflaeche)	Maßstab	1:2	(Volumen in cm³)
(Verwendungsbereich)				(Werkstoff-Halbzeug)	
Weitergabe sowie Vervielfältigung dieses Dokuments, Verwertung und Mitteilung seines Inhalts sind verboten, soweit nicht ausdrücklich gestattet. Zuwiderhandlungen verpflichten zu Schadenersatz. Alle Rechte für den Fall der Patent-, Gebrauchsmuster- oder Geschmacksunterschiede vorbehalten.	Datum	Name	(Benennung)		
	Bearb. 09.09.14	DRo	Massblatt		
	Gepr. 15.04.15	DRa	AK III 42		
	Vers.		Status Freigabe		
			(Zeichnungsnummer)		
			M-733-442-01		
			(Ersatz fuer)		
Zust. Änderung	Datum	Name (Urspr.)	Blatt		
			1		
			AT Bl.		
(Dateiname Modell:) BG-AK3_L2			(Dateiname Zeichnung:) BG-AK3_L2		