

Модель: EV 22 - 12

Серия EV

Аккумулятор выполненный в технологии AGM - электролит поглощен в сепараторах из стекловолокна большой пористости. Это исключает возможность протекания электролита и делает возможной работу в любом положении. Аккумулятор оснащен самоуплотняющимися клапанами давления, которые предотвращают образование избыточного давления внутри аккумулятора (VRLA). Серия EV это аккумуляторы запроектированы специально для работы в источниках бесперебойного питания UPS. При стандартных габаритах они характеризуются значительно меньшей внутренней резистенцией. Благодаря этому серия EV имеет большую емкость и очень хорошие характеристики разряда постоянной мощностью и большим током, особенно для короткого времени поддержания (5-10 мин.).



Технические данные

Номинальное напряжение	12 V	
Номинальная емкость	20 Ah / C ₁₀	
Количество элементов	6	
Технология	AGM	
Проектируемый срок службы	6~9 лет при 20°C*	
	5 лет при 25°C	
Габариты	высота	166,0 мм
	длина	181,0 мм
	ширина	76,0 мм
Вес	~6,5 кг	
	Емкость при 25°C	10ч 2,0А @1,75V/элемент. 20,0 Ач 15мин 528W @1,30V/элемент. 11,0 Ач
Допускаемый диапазон температуры окружающей среды	зарядка	0°C ~ 40°C
	разрядка	-20°C ~ 50°C
	складирование	-20°C ~ 40°C
Внутреннее сопротивление	полностью заряженный аккумулятор ≤9 мΩ	
Напряжение зарядки при 20°C	буферная работа	13,5V до 13,8V (-18 мВ/°C)
	циклическая работа	14,4 V до 15,0V (-24 мВ/°C)
Ток зарядки	рекомендуемый	2 A
	максимальный	6 A
Максимальный ток разрядки (5с.)	300 A	
Емкость при саморазрядке во время хранения при 20°C	по истечении 1 месяца	97 %
	по истечении 6 месяцев	80 %
	по истечении 12 месяцев	63 %
Тип корпуса	стандартный	ABS UL 94-HB
	опционально	ABS UL 94-V0**
Полюсные клеммы	Bolt fastened terminal B1	
Максимальный момент затяжки болтов	2,5 Nm	

Применение

- источники бесперебойного питания (UPS)
- системы аварийного освещения
- телекоммуникационные и телефонные станции
- кассовые аппараты и фискальные регистраторы
- аварийные и противопожарные системы
- инвалидные кресла
- медицинское оборудование
- мобильные устройства
- электрические газонокосилки
- измерительные устройства

Габариты

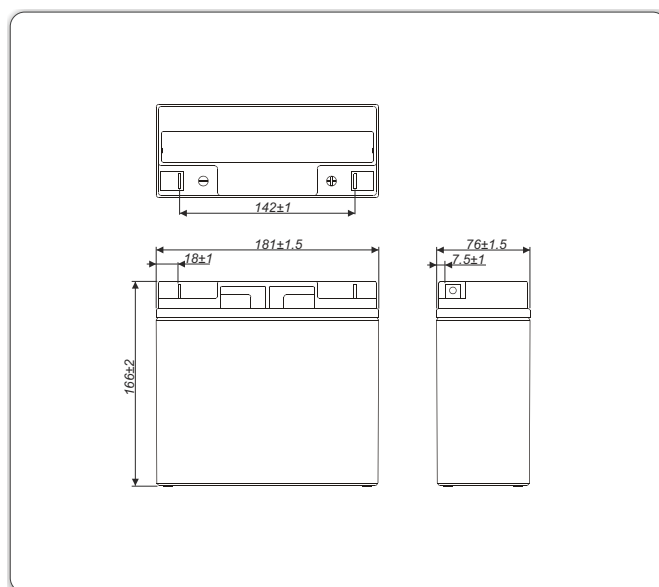

Полюсные клеммы

• B1

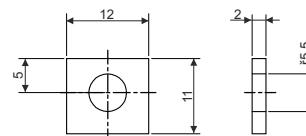

[Болт М5 + гайка]

*) - согласно Eurobat (General Purpose group) **) - Трудногорючий

Отсутствие транспортных ограничений

Аккумулятор допускается к транспортировке авиа, морским сухопутным транспортом. Классифицируется как материал не опасный (IATA/ICAO Special Provision A67, DOT-CFR Title 49 parts 171-189, IMDG amendment 27)

Разрядные характеристики

• Постоянным током (Ток [A], 25 [°C])

U _к V/элемент	Время разрядки										
	5 мин	10 мин	15 мин	20 мин	25 мин	30 мин	40 мин	50 мин	60 мин	90 мин	120 мин
1,80	80,54	54,04	38,59	32,64	28,07	24,52	18,50	15,37	13,48	9,475	7,433
1,70	98,00	60,31	41,96	34,58	29,46	25,54	19,20	15,88	13,80	9,675	7,575
1,60	105,0	63,45	43,87	35,85	30,34	26,10	19,66	16,20	14,03	9,842	7,700
1,50	108,0	64,65	44,82	36,42	30,78	26,43	19,89	16,38	14,17	9,900	7,742
1,40	110,0	65,52	45,35	36,75	31,02	26,62	20,03	16,53	14,26	9,942	7,758
1,30	111,0	66,10	45,67	36,98	31,19	26,75	20,13	16,62	14,30	9,958	7,783

• Постоянной мощностью (Мощность [W/элемент], 25 [°C])

U _к V/элемент	Время разрядки										
	5 мин	10 мин	15 мин	20 мин	25 мин	30 мин	40 мин	50 мин	60 мин	90 мин	120 мин
1,80	150,3	102,6	74,3	63,4	54,9	48,2	36,6	30,6	26,9	18,9	14,8
1,70	179,6	114,5	80,8	67,2	57,6	50,2	38,0	32,8	27,6	19,3	15,1
1,60	192,5	120,5	84,5	69,6	59,3	51,3	38,9	32,2	28,0	19,6	15,4
1,50	198,0	122,8	86,3	70,7	60,2	51,9	39,4	32,6	28,3	19,8	15,4

U_к - конечное напряжение разрядки

Срок службы аккумулятора при буферной работе

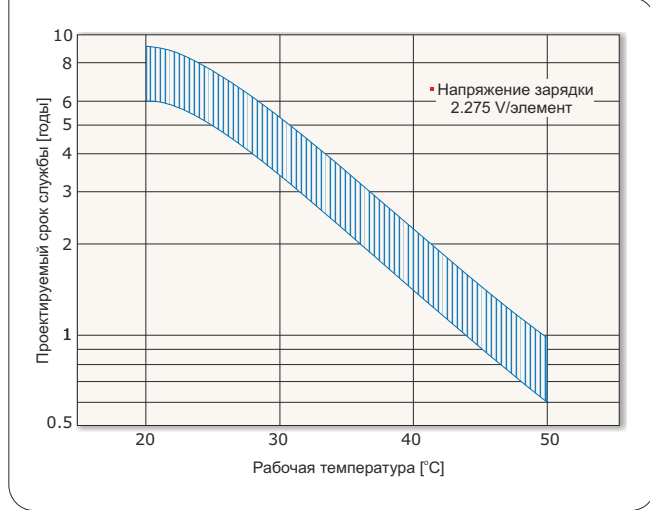

Срок службы аккумулятора при циклической работе

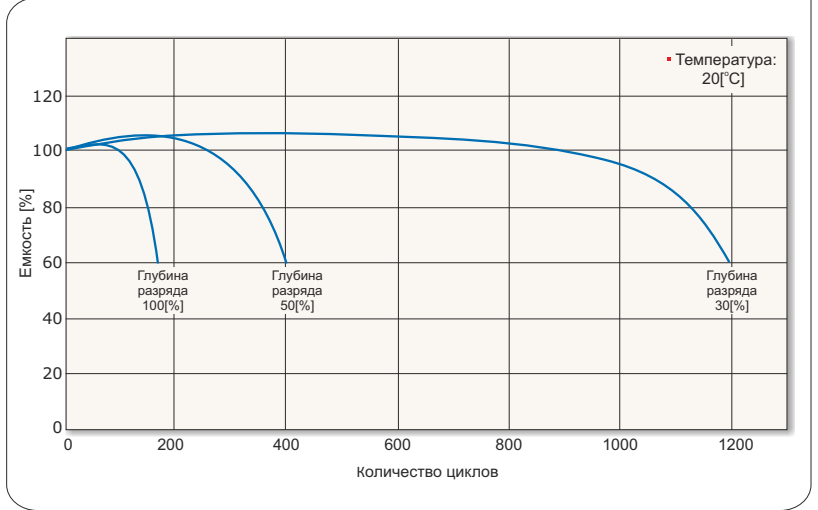

Разрядные характеристики

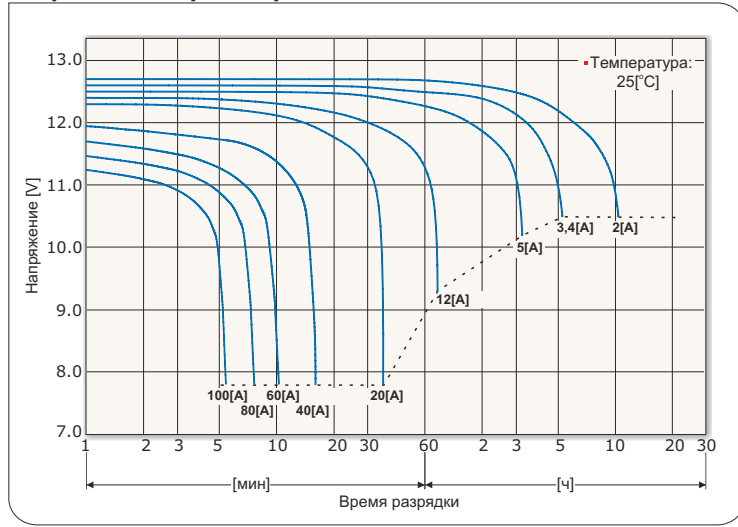

Характеристики саморазряда

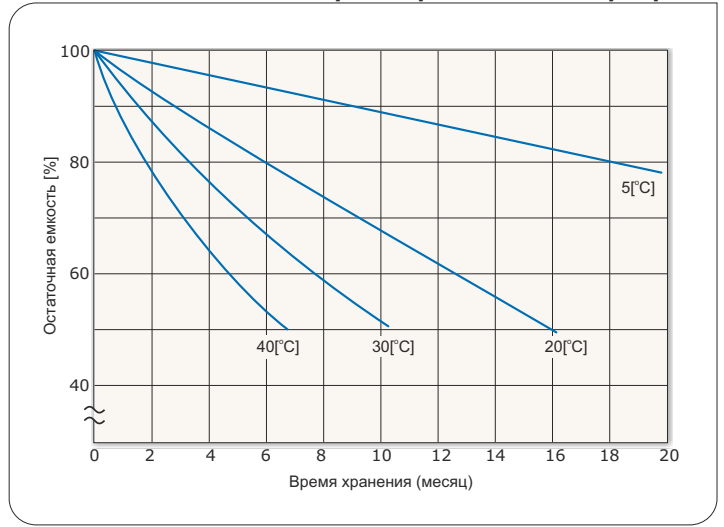

Характеристики зарядки при буферной работе

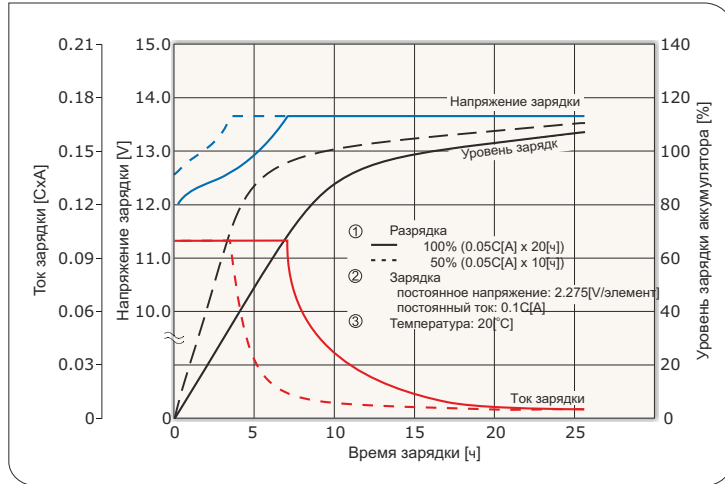

Характеристики зарядки при циклической работе

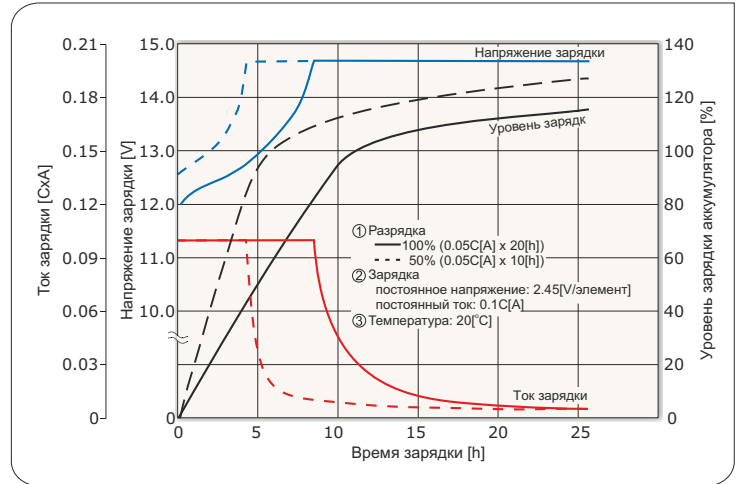

Допускаемое конечное напряжение разрядки аккумулятора

Ток разрядки [А]	4 > I	4 ≤ I < 10	10 ≤ I < 20	20 ≤ I
Конечное напряжение разрядки [V/элемент]	1.75	1.70	1.55	1.30

*) С - емкость аккумулятора

